

## Cortina Romana

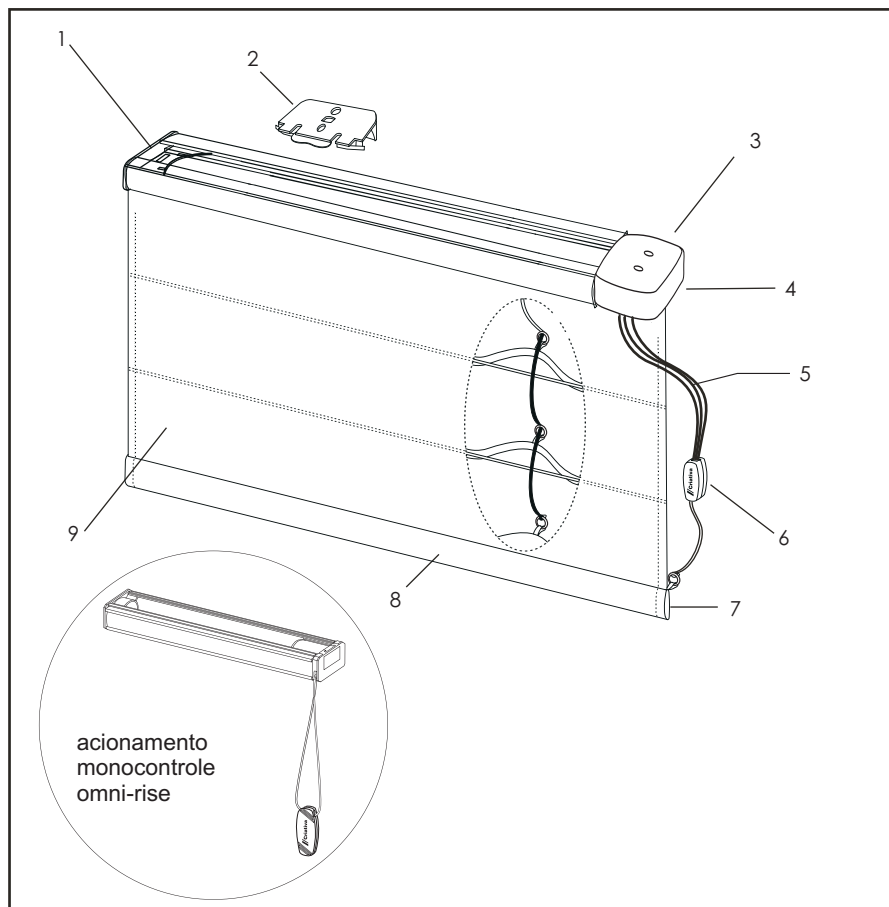

### Descrição do Produto

- |    |                         |    |  |
|----|-------------------------|----|--|
| 1. | tampa lateral do trilho | 6. | equalizador/puxador                                    |
| 2. | suporte de instalação   | 7. | tampa trilho inferior                                  |
| 3. | tampa do freio          | 8. | trilho inferior (barra de alumínio embutida no tecido) |
| 4. | freio/comando           | 9. | tecido celular   |
| 5. | corda                   |    |  |

**É importante estar preparado para qualquer tipo de problema com a instalação. Não esqueça as ferramentas e utensílios que lhe serão úteis.**

## **Verificar as informações**

- ✓ Separar as cortinas por ambiente.
- ✓ Conferir a largura e altura da cortina e da janela.
- ✓ Checar se a instalação será dentro ou fora do vão.
- ✓ Verificar a existência de puxadores, maçanetas, detalhes na parede, móveis laterais ou outro objeto que venha a dificultar o movimento da persiana. Caso seja necessário, utilizar um afastador (ferro L), não fornecido com o produto.
- ✓ A Criativa fornece, com cada cortina, a quantidade adequada e necessária de suportes para uma instalação correta.

***É indispensável que se usem todos os suportes.***

### **Quantidade de Suportes**

<b>Largura da cortina</b>	<b>Quant. Suportes</b>
até 1,00m	02
de 1,01 a 1,90m	03
de 1,91 a 2,60m	04
de 2,61 a 3,00m	05

## Escolha o local para os suportes

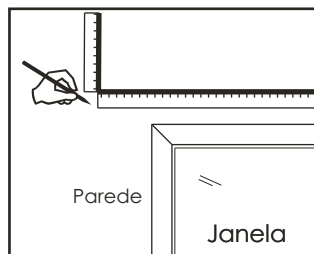

### Fixação na parede

Marcar, a partir da janela, a que largura e altura a cortina será instalada.

### Fixação no teto

Marcar os locais onde a cortina será instalada.

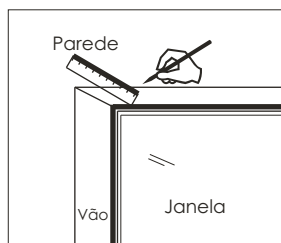
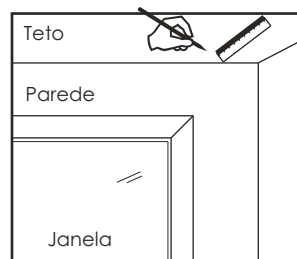

### Fixação dentro do vão

Marcar a profundidade em que a cortina será instalada.

**Nota:** com um nível, verificar se os suportes estão alinhados, ou seja, se estão nivelados.

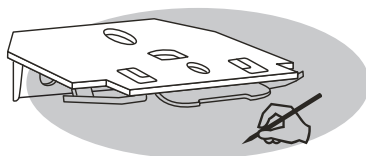

Use o próprio suporte para marcar a posição dos furos na parede, teto ou vão.

## Kit do instalador

É importante estar preparado para qualquer tipo de problema com a instalação. Não esqueça as ferramentas e materiais que lhe serão úteis.

Chaves de fenda
Chaves Philips
Metro ou trena
Alicate
Saquinhos de lixo ou miniaspirador de pó
Pano limpo
Mala de parafusos
Nível
Parafusadeira
Fita isolante
Indicador de tensão
Protetor de chão

**Lembre-se de lavar as mãos após o uso das ferramentas e antes de colocar a cortina no suporte.**

## Ensine o cliente a limpar a cortina

Limpar periodicamente, em especial nos locais muito poluídos e/ou sujeitos a maresia e umidade, com uma esponja levemente úmida ou espanador.

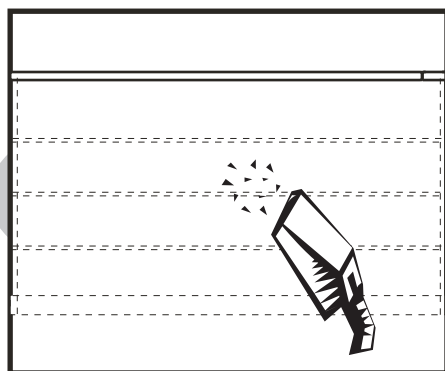
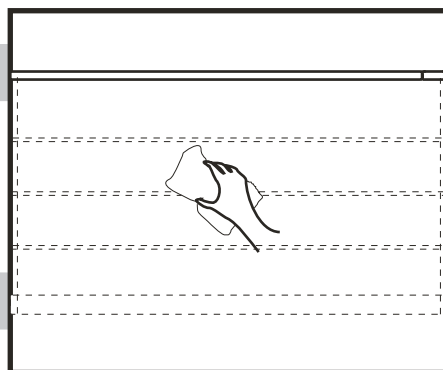

Utilize um aspirador de pó, com bocal de escova.

- ⇒ Nunca limpar com vapor.
- ⇒ Lavagem ultrassônica somente em empresas especializadas.

## Instalação dos suportes

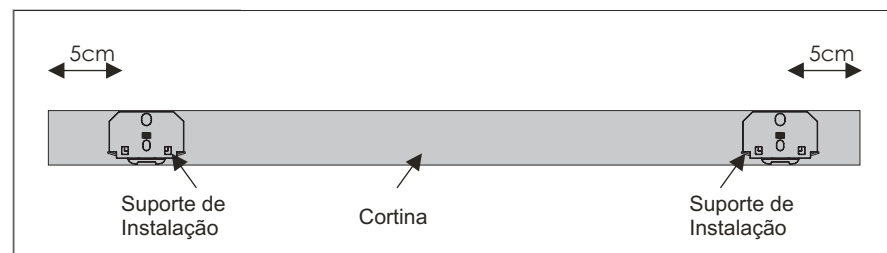

Os suportes deverão ser instalados a 5cm de distância das extremidades dos trilhos

Furar os pontos marcados, tomando cuidado com a poeira ou sujeira na casa do cliente.



Utilizar um aspirador de pó ou um pano umedecido para limpar a poeira.

Fixar os suportes, conforme desenho abaixo:

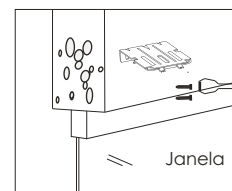

Parede

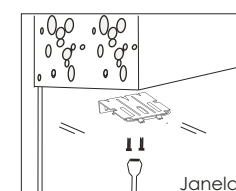

Teto

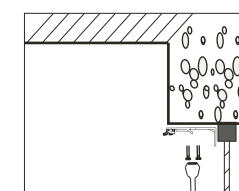

Vãos

## Encaixe a persiana no suporte

### Cortina Romana Acionamento Standard

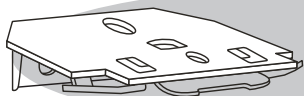

Este suporte não utiliza travas móveis. O travamento se dá no trilho da persiana no momento do encaixe.

Encaixar o trilho superior no suporte já instalado. Checar, com o nível, se o trilho superior está nivelado.

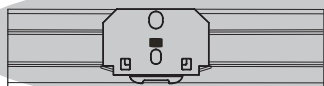
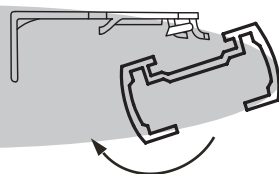

Confira se o trilho está bem encaixado no suporte.

### Cortina Romana Acionamento Monocontrole e Ominirise

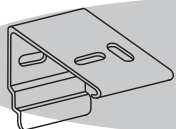

Este suporte não utiliza travas móveis. O travamento se dá no trilho da persiana no momento do encaixe.

Encaixar o trilho superior no suporte já instalado. Checar, com o nível, se o trilho superior está nivelado.

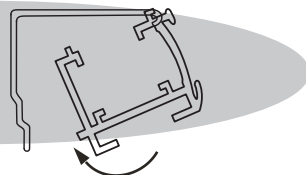

## Como manusear a cortina

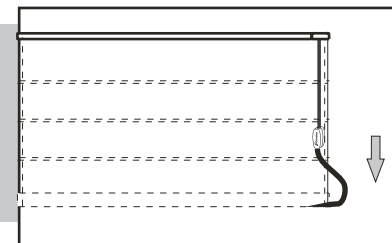

**Subir a cortina:** puxar o cordão para baixo até atingir a altura desejada.

**Descer a cortina:** leve o cordão para dentro, puxe-o levemente e solte até a altura desejada.

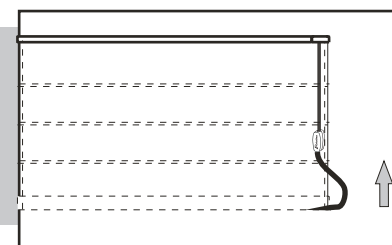
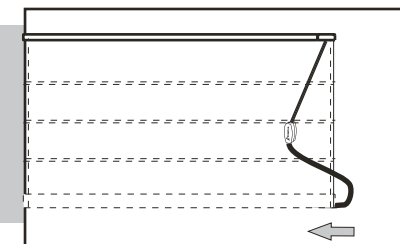

**Travar a cortina:** solte o cordão na posição desejada.

### Acionamento Monocontrole e Ominirise

**Subir e descer a cortina:** basta puxar o cordão em uma das direções.

