

Persiana Vertical

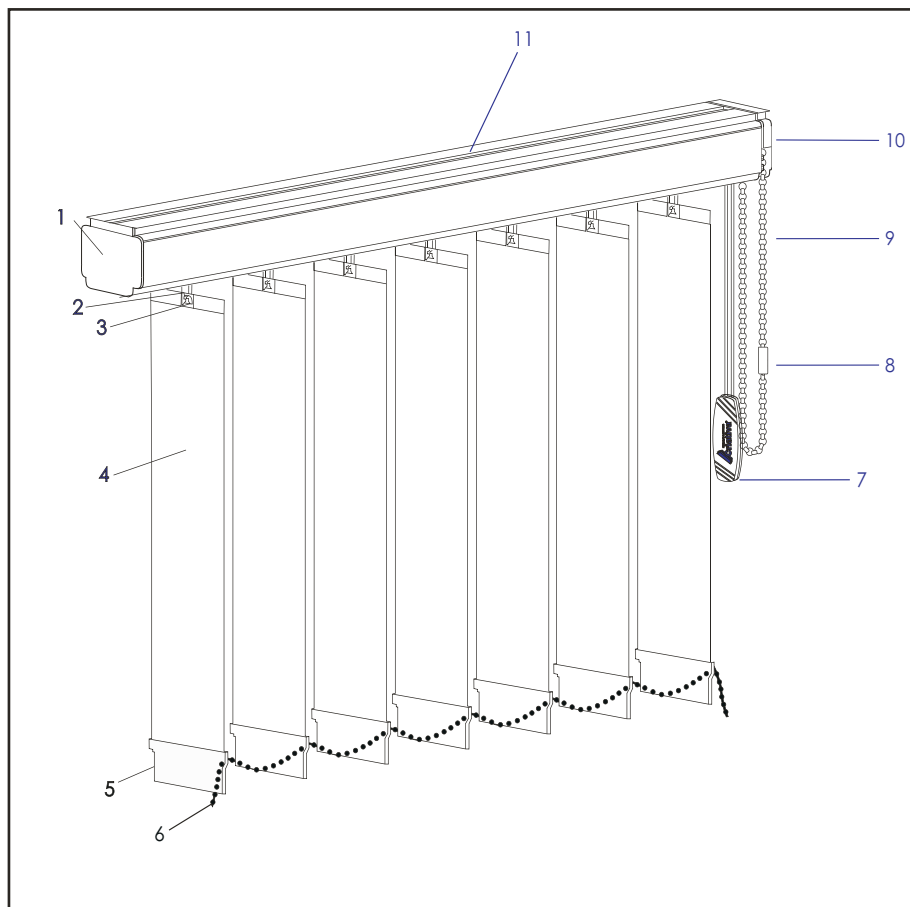

Descrição do Produto

- | | |
|-----------------------------------|---------------------------------|
| 1. tampa lateral do trilho | 6. Corrente de base |
| 2. peão | 7. pêndulo |
| 3. cabide | 8. emenda |
| 4. lâmina | 9. corrente do giratório |
| 5. envelope | 10. giratório |
| | 11. trilho |

Ensine o cliente a limpar a persiana

- ⇒ Para limpeza, a Persiana Vertical Criativa deve estar fechada.
- ⇒ Limpar periodicamente, em especial nos locais muito poluídos e/ou sujeitos a maresia e umidade, com uma esponja levemente úmida ou espanador.
- ⇒ Pode-se fazer a mesma operação usando-se um aspirador de pó com o bocal de escova.
- ⇒ Nunca limpar com vapor.
- ⇒ Lavagem ultrassônica somente em empresas especializadas.

Kit do instalador

É importante estar preparado para qualquer tipo de problema com a instalação. Não esqueça as ferramentas e materiais que lhe serão úteis.

Chaves de fenda

Chaves Philips

Metro ou trena

Alicate

Saquinhos de lixo ou miniaspirador de pó

Pano limpo

Mala de parafusos

Nível

Parafusadeira

Fita isolante

Indicador de tensão

Protetor de chão

Encaixe a persiana no suporte

Persiana Vertical

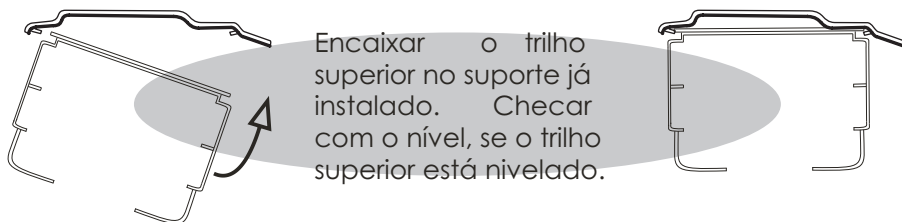

Encaixar as lâminas nos carrinhos (pião), que devem estar totalmente recolhidos.

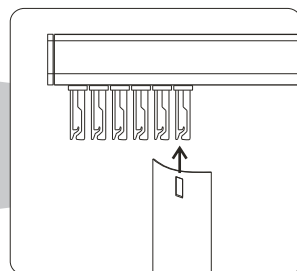

Como manusear a persiana

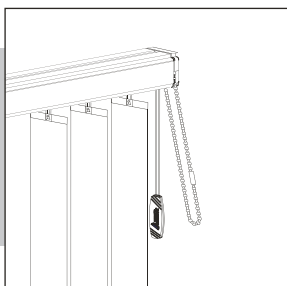

Abrir e fechar as lâminas: puxar a corrente.

Recolher as lâminas: puxar o cordão.

ATENÇÃO

Para recolhimento, as lâminas devem estar abertas.

Verificar as informações

- ✓ Separar as cortinas por ambiente.
- ✓ Conferir a largura e altura da persiana e da janela.
- ✓ Checar se a instalação será dentro ou fora do vão.
- ✓ Verificar a existência de puxadores, maçanetas, detalhes na parede, móveis laterais ou outro objeto que venha a dificultar o movimento da persiana. Caso seja necessário, utilizar um afastador (ferro L), não fornecido com o produto.
- ✓ A Criativa fornece, com cada cortina, a quantidade adequada e necessária de suportes para uma instalação correta.

É indispensável que se usem todos os suportes.

Quantidade de Suportes

Largura da persiana	Quant. Suportes
até 1,00m	02
de 1,01 a 1,90m	03
de 1,91 a 2,60m	04
de 2,61 a 3,00m	05

Escolha o local para os suportes

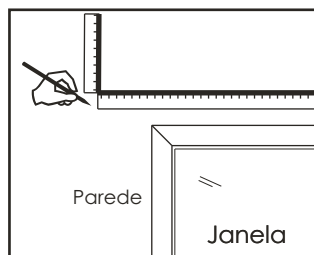

Fixação na parede

Marcar, a partir da janela, a que largura e altura a persiana será instalada.

Fixação no teto

Marcar os locais onde a persiana será instalada.

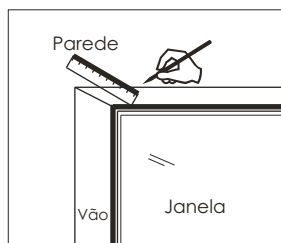
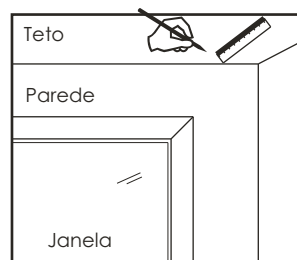

Fixação dentro do vão

Marcar a profundidade em que a persiana será instalada.

Nota: com um nível verificar se os suportes estão alinhados, ou seja, se estão nivelados.

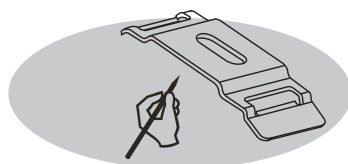

Use o próprio suporte para marcar a posição dos furos na parede, teto ou vão.

Instalação dos suportes

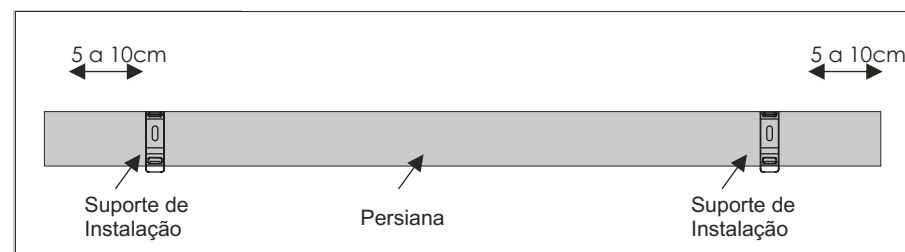

Os suportes deverão ser instalados de 5 a 10cm de distância das extremidades dos trilhos

Furar os pontos marcados, tomando cuidado com a poeira ou sujeira na casa do cliente.



Utilizar um aspirador de pó ou um pano umedecido para limpar a poeira.

Fixar os suportes, conforme desenho abaixo:

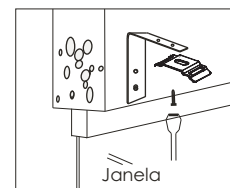

Parede

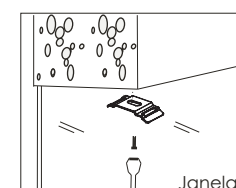

Teto

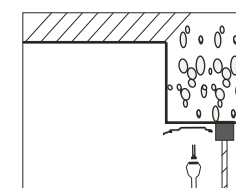

Vão