

## Cortina Sheer Elegance

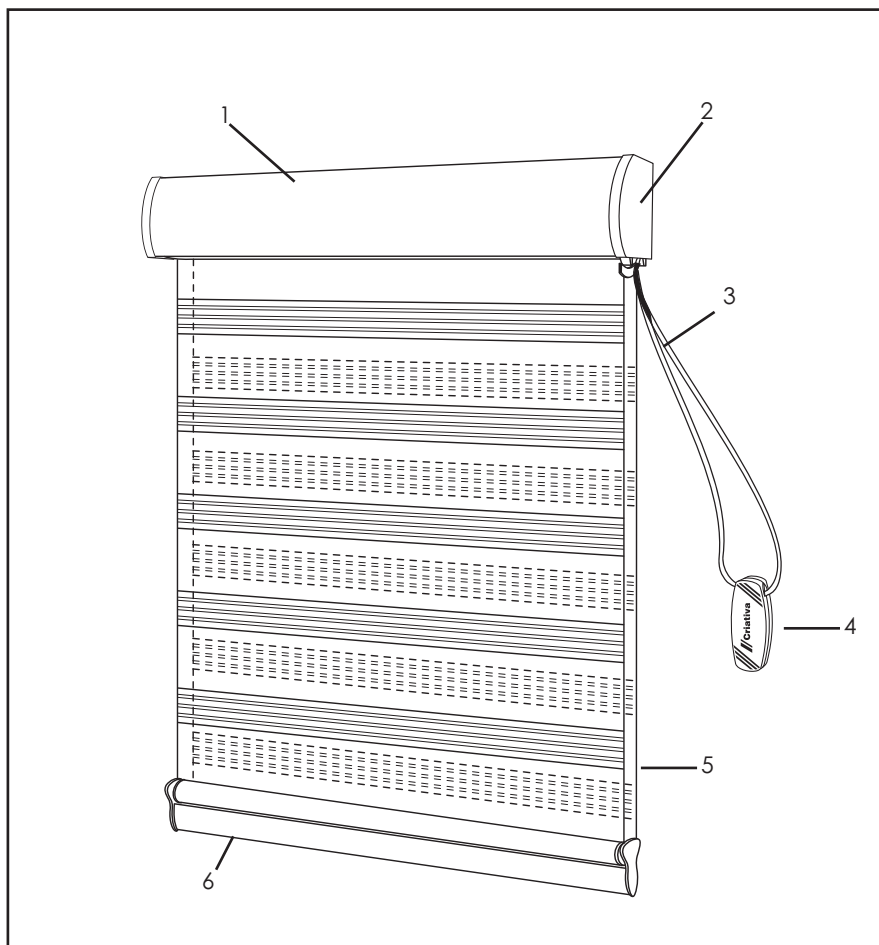

### Descrição do Produto

1 - bandô  
2 - tampa lateral  
3 - corda

4 - pingente  
5 - tecido  
6 - trilho inferior

**Para deixar a cortina na posição de transparência:** após abaixar a cortina inicie o processo de subida e posicione os tecidos para transparência. O mesmo poderá ser feito em qualquer momento do recolhimento da cortina

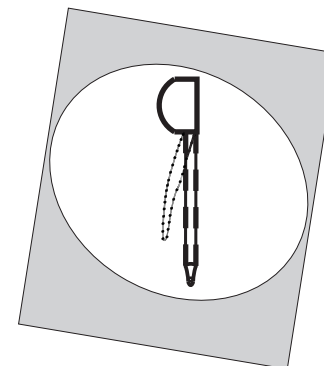

### Ensine o cliente a limpar a cortina

- ✍ Limpar periodicamente com espanador, aspirador com bocal de escova ou um pano úmido
- ✍ Nunca use vapor.

É importante estar preparado para qualquer tipo de problema com a instalação. Não esqueça as ferramentas e materiais que lhe serão úteis:

*chave de fenda, chave Philips, metro ou trena, alicate, saquinhos para lixo ou aspirador de pó, pano limpo, mala de parafusos, nível, parafusadeira, fita isolante, indicador de tensão e protetor de chão.*

**Lembre-se de lavar as mãos após o uso das ferramentas e antes de colocar a cortina no suporte.**

## Fixação no teto

Marcar os locais onde a cortina será instalada.

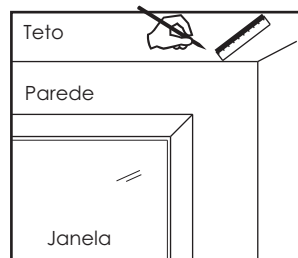

Furar os pontos marcados, tomando cuidado com a poeira ou sujeira na casa do cliente



Utilizar um aspirador de pó ou um pano umedecido para limpar a poeira.

## Fixação dentro do vão

Marcar a profundidade em que a cortina será instalada.

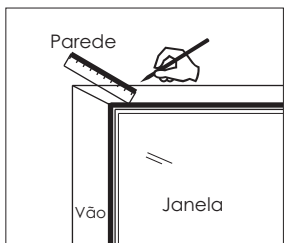

**Nota:** com um nível, verificar se os suportes estão alinhados, ou seja, se estão nivelados.

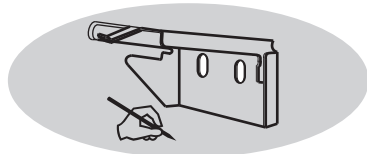

Use o próprio suporte para marcar a posição dos furos na parede, teto ou vão.

Fixar os suportes conforme desenho abaixo:

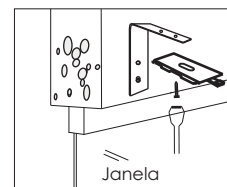

Parede

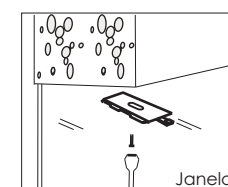

Teto

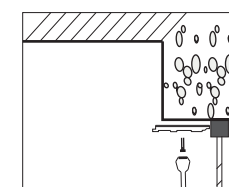

Vão

## Encaixe a cortina no suporte

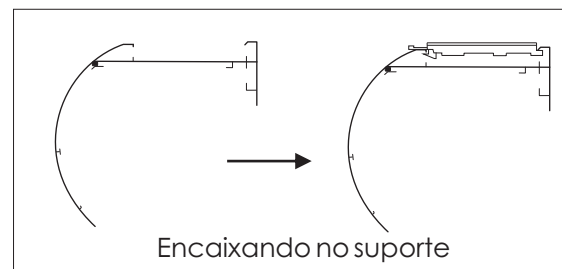

Encaixando no suporte

Encaixar o trilho superior no suporte já instalado. Checar, com o nível, se o trilho superior está nivelado.

**Certifique-se de que a instalação foi bem realizada para evitar um retorno desnecessário gerando desconforto com o cliente.**

## Instalação dos Suportes

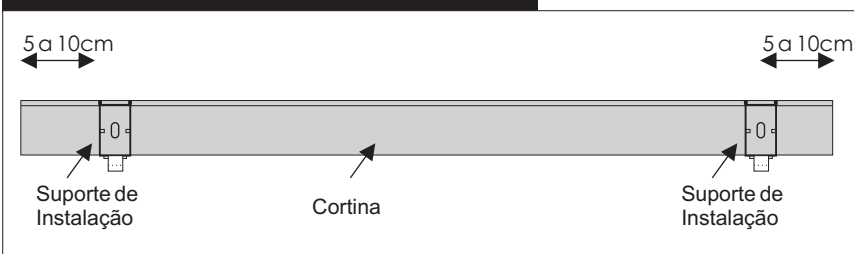

Os suportes deverão ser instalados de 5 a 10cm de distância das extremidades dos trilhos

## Funcionamento

O sistema de corrente com giro contínuo, dotado de redutor de peso para qualquer tamanho de cortina, permite o controle total da entrada de luz e visibilidade; é também de fácil utilização e compreensão.

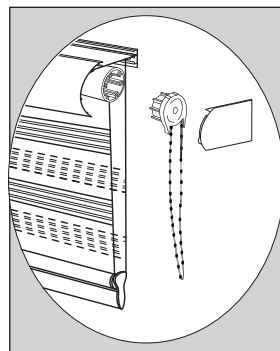

## Verificar as informações

- ✓ Separar as cortinas por ambiente
- ✓ Conferir a altura e largura da cortina e da janela
- ✓ Checar se a instalação será dentro ou fora do vão
- ✓ Verificar a existência de puxadores, marcadores, maçanetas, detalhes na parede, móveis laterais ou outro objeto que venha a dificultar o movimento da cortina. Caso seja necessário, utilizar um afastador (ferro L), não fornecido com o produto.
- ✓ A Criativa fornece, com cada cortina, a quantidade adequada e necessária de suportes para uma instalação correta.

## Como manusear a cortina

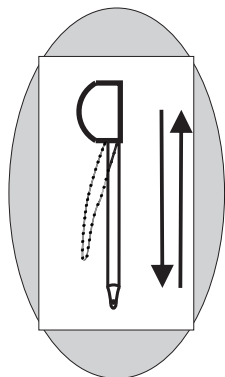

**Para abrir e fechar a cortina:** com a cortina totalmente recolhida, puxe a parte de trás da corda e abaixe até o ponto desejado. Para recolher (subir) a cortina inverta o processo puxando a corda na parte da frente.

### Para deixar a cortina em translucidez (privacidade):

quando a cortina descer totalmente ela já estará na posição de translucidez (privacidade). No momento do recolhimento basta parar a cortina na posição desejada e ajustar esse movimento.

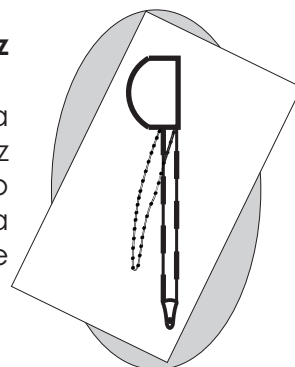

**É indispensável que se usem todos os suportes**

## Escolha o local para os suportes

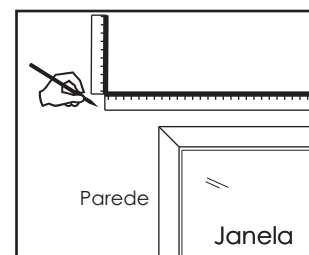

### Fixação na parede

*Marcar, a partir da janela, a que largura e altura a cortina será instalada.*