

## Descrição do Produto

- |                           |                              |
|---------------------------|------------------------------|
| 1 - tampa oposta          | 8 - tampa trilho inferior    |
| 2 - rebite plástico       | 9 - mecanismo do acionamento |
| 3 - suporte de instalação | 10 - trilho inferior (base)  |
| 4 - freio                 | 11 - tecido                  |
| 5 - tubo                  | 12 - arruela de nylon        |
| 6 - corda                 | 13 - tampa trilho superior   |
| 7 - pêndulo/peso          | 14 - trilho superior         |

## Frestas Laterais

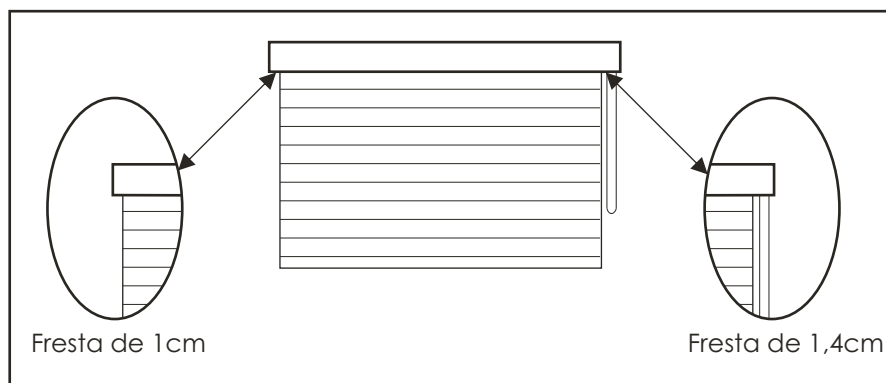

## Instalação

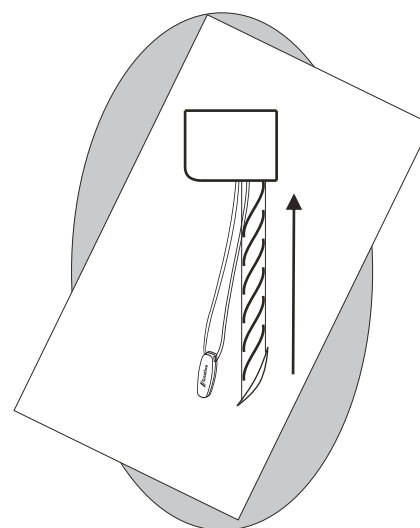
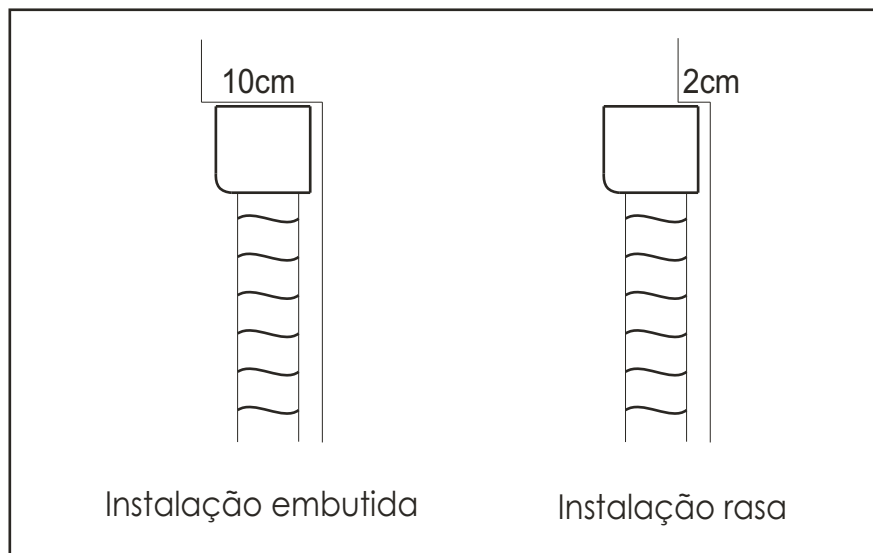

**Para subir e fechar as lâminas:** puxando a parte da frente da corda fecha-se, parcial ou totalmente, as lâminas internas do tecido. Para recolher a cortina, feche as lâminas e continue a puxar a corda no mesmo sentido, até que ela suba totalmente.

## Recolher parte da cortina com as lâminas abertas:

com o nosso sistema, pode-se recolher, até o limite de 60 cm da altura, o tecido da cortina com suas lâminas internas abertas. Atenção para esta limitação. Caso o produto seja recolhido com as lâminas abertas, acima deste limite, teremos um dano irreparável na tela, com conseqüente perda total do tecido.

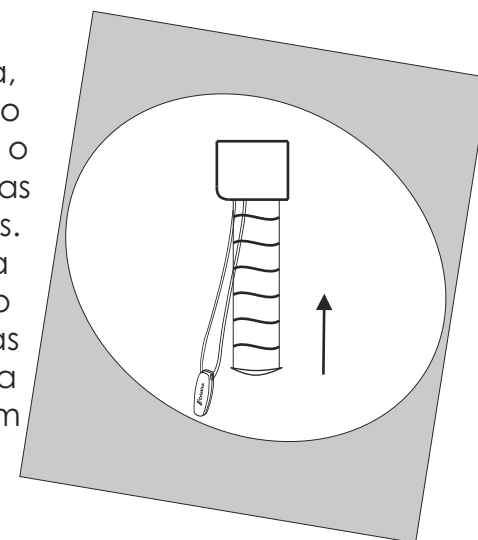

## Ensine o cliente a limpar a cortina

- ↻ Limpar periodicamente com espanador, aspirador de pó com bocal de escova ou um pano umedecido com água.
- ↻ No caso de acúmulo de poeira entre as lâminas, use um secador ajustado na posição ar frio para soprá-las.
- ↻ Lavagem ultrassônica pode ser feita desde que em empresas especializadas.

É importante estar preparado para qualquer tipo de problema com a instalação. Não esqueça as ferramentas e materiais que lhe serão úteis.

Chaves de fenda
Chaves Philips
Metro ou trena
Alicate
Saquinhos de lixo ou mini aspirador de pó
Pano limpo
Mala de parafusos
Nível
Parafusadeira
Fita isolante
Indicador de tensão
Protetor de chão

**Lembre-se de lavar as mãos após o uso das ferramentas e antes de colocar a cortina no suporte.**

## Verificar as informações:

- ✓ Separar as cortinas por ambiente.
- ✓ Conferir a largura e altura da cortina e da janela.
- ✓ Checar se a instalação será dentro ou fora do vão.
- ✓ Verificar a existência de puxadores, maçanetas, detalhes na parede, móveis laterais ou outro objeto que venha a dificultar o movimento da cortina. Caso seja necessário, utilizar um afastador (ferro L), não fornecido com o produto.
- ✓ A Criativa fornece, com cada cortina, a quantidade adequada e necessária de suportes para uma instalação correta.

**É indispensável que se usem todos os suportes.**

### Quantidade de Suportes

Largura da cortina	Quant. Suportes
Até 0,91m	02
0,92 a 2,00m	03
2,01 a 2,80m	04

## Instalação dos Suportes

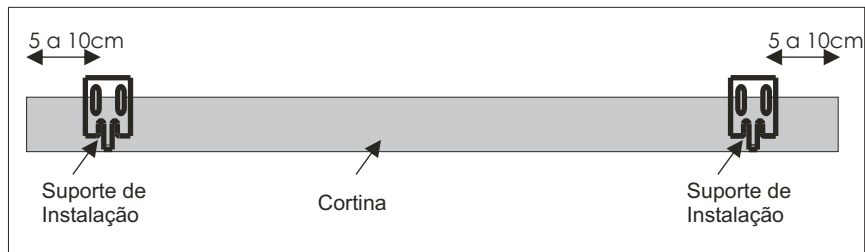

Os suportes deverão ser instalados de 5 a 10cm de distância das extremidades dos trilhos.

Furar os pontos marcados, tomando cuidado com a poeira ou sujeira na casa do cliente.



Utilizar um aspirador de pó ou um pano umedecido para limpar a poeira.

Fixar os suportes, conforme desenho abaixo:

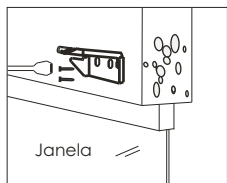

Parede

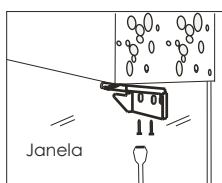

Teto

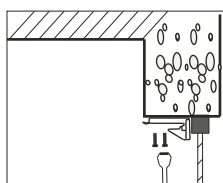

Vão

**Certifique-se de que a instalação foi bem realizada para evitar um retorno desnecessário gerando desconforto com o cliente.**

## Encaixe a cortina no suporte

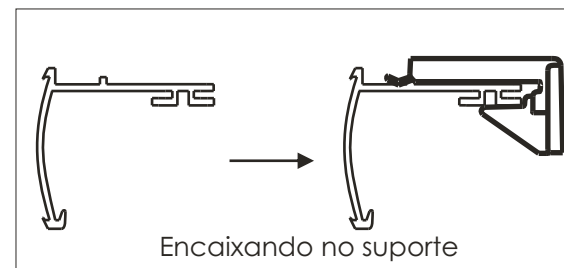

Encaixar o trilho superior no suporte já instalado. Checar, com o nível, se o trilho superior está nivelado.

## Nivelamento

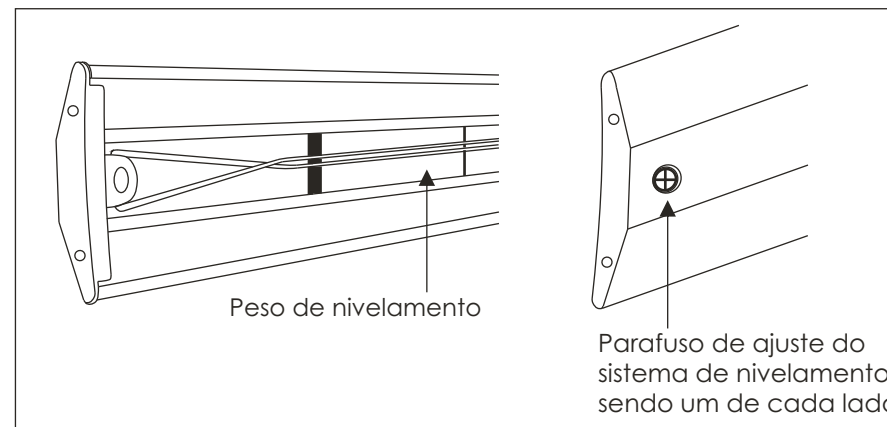

- A Cortina Soft Sheer deve ser instalada perfeitamente nivelada. Para isso, o produto dispõe de um sistema bastante simples, funcionando com o deslocamento de pesos colocados internamente no trilho inferior (base), que são regulados pelo instalador, caso seja necessário.
- Esse ajuste é feito com uma chave de fenda pelos parafusos, localizados nas extremidades do trilhos inferior, que movimentam os pesos conforme desenho acima.

## Funcionamento

O sistema de cordas com giro contínuo, dotado de redutor de peso para qualquer tamanho de cortina, permite o controle total da entrada de luz e visibilidade; é também de fácil utilização e compreensão.

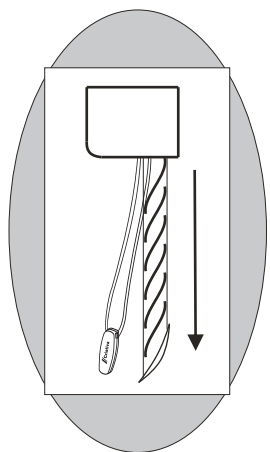
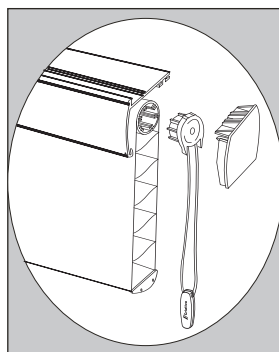

**Para abaixar e abrir as lâminas:** com a cortina totalmente recolhida, puxe a parte de trás da corda e abaixe até o ponto desejado. Para abrir as lâminas, abaixe o tecido até o fim do curso e continue puxando a corda; com isto, você regula a inclinação das lâminas e obtém o nível de bloqueio de luz desejado.

## Escolha o local para os suportes

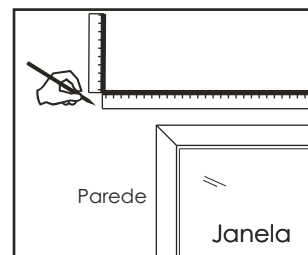

### Fixação na parede

*Marcar, a partir da janela, a que largura e altura a cortina será instalada.*

### Fixação no teto

*Marcar os locais onde a cortina será instalada.*

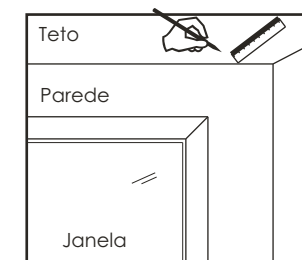

### Fixação dentro do vão

*Marcar a profundidade em que a cortina será instalada.*

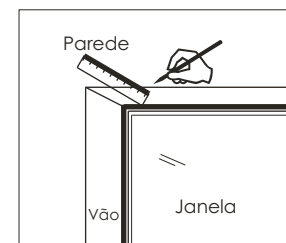

**Nota:** com um nível, verificar se os suportes estão alinhados, ou seja, se estão nivelados.

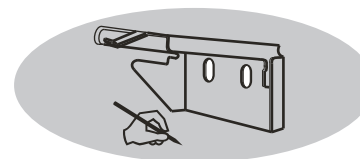

Use o próprio suporte para marcar a posição dos furos na parede, teto ou vão.